

Sección A-A
 Barandilla GlassFit SV-1401 Top Pasamanos redondo RP-1400
 Escala 1:20

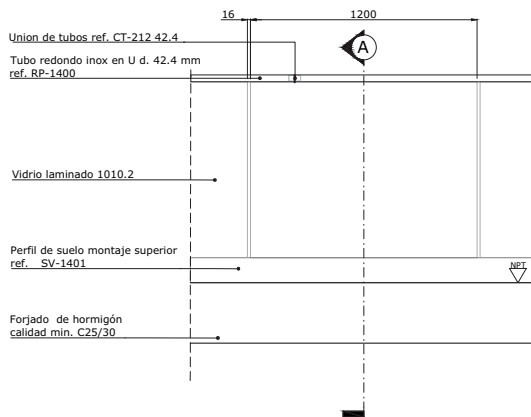

Detalle tramo horizontal tipo
 Barandilla GlassFit SV-1401 Top Pasamanos redondo RP-1400
 Escala 1:20

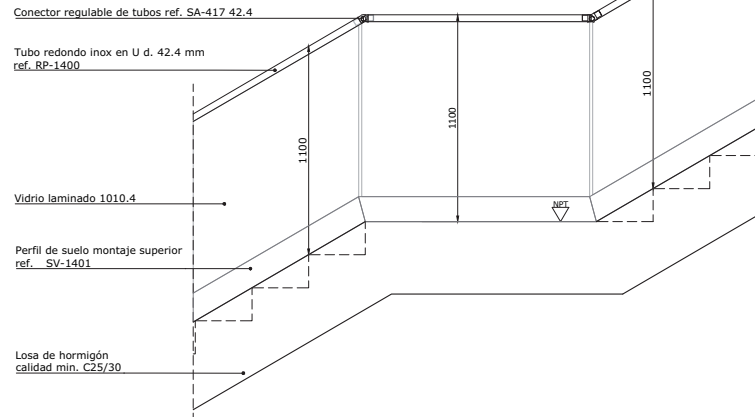

Detalle unión tramos inclinados con horizontal
 Barandilla GlassFit SV-1401 Top Pasamanos redondo RP-1400
 Escala 1:20

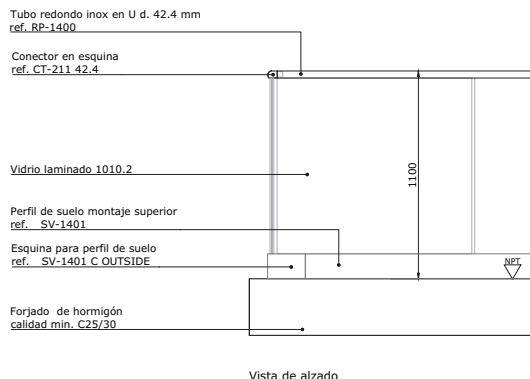

Vista de alzado

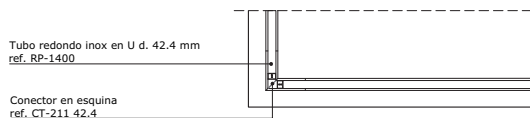

Vista de planta

Detalle de unión en esquina
 Barandilla GlassFit SV-1401 Top Pasamanos redondo RP-1400
 Escala 1:20

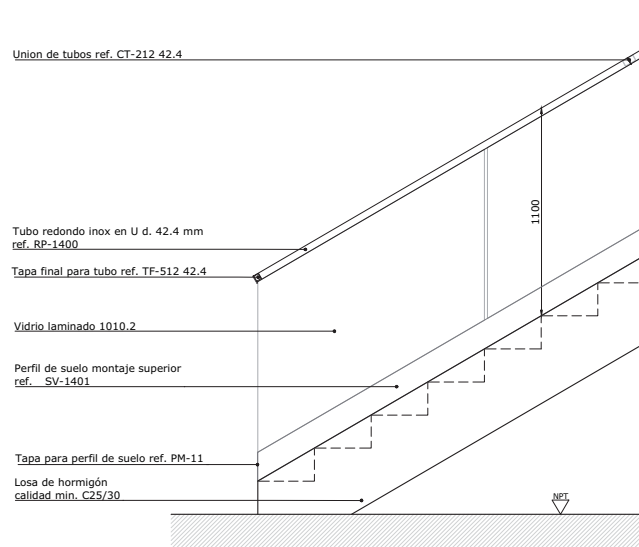

Detalle de arranque de escalera
 Barandilla GlassFit SV-1401 Top Pasamanos redondo RP-1400
 Escala 1:20

Todas las dimensiones se muestran en milímetros [mm]

Debido a la gran diversidad de materiales existentes en el mercado y a las diferentes formas de aplicación que quedan fuera de nuestro control, recomendamos la necesidad de efectuar en cada caso ensayos prácticos y controles suficientes para garantizar la idoneidad del producto en cada aplicación concreta. Es responsabilidad del usuario establecer la idoneidad de la información facilitada con el uso particular que vaya a realizar del producto.

Se prohíbe la reproducción total o parcial del contenido de este documento sin el consentimiento expreso de Comenza.

ESP/RIGHT: COMENZA SL (2014)

Escala: 1:20	Formato: UNE A-2	Sistema: GlassFit SV-1401 Top
Autor: Departamento técnico	Modelo: GlassFit SV-1401 Top_Pasamanos redondo RP-1400	
Fecha: 01/09/2016	Plano: Detalle constructivo genérico	
Cliente: N/A		
Proyecto: N/A		



Nº PLANO: 1/1

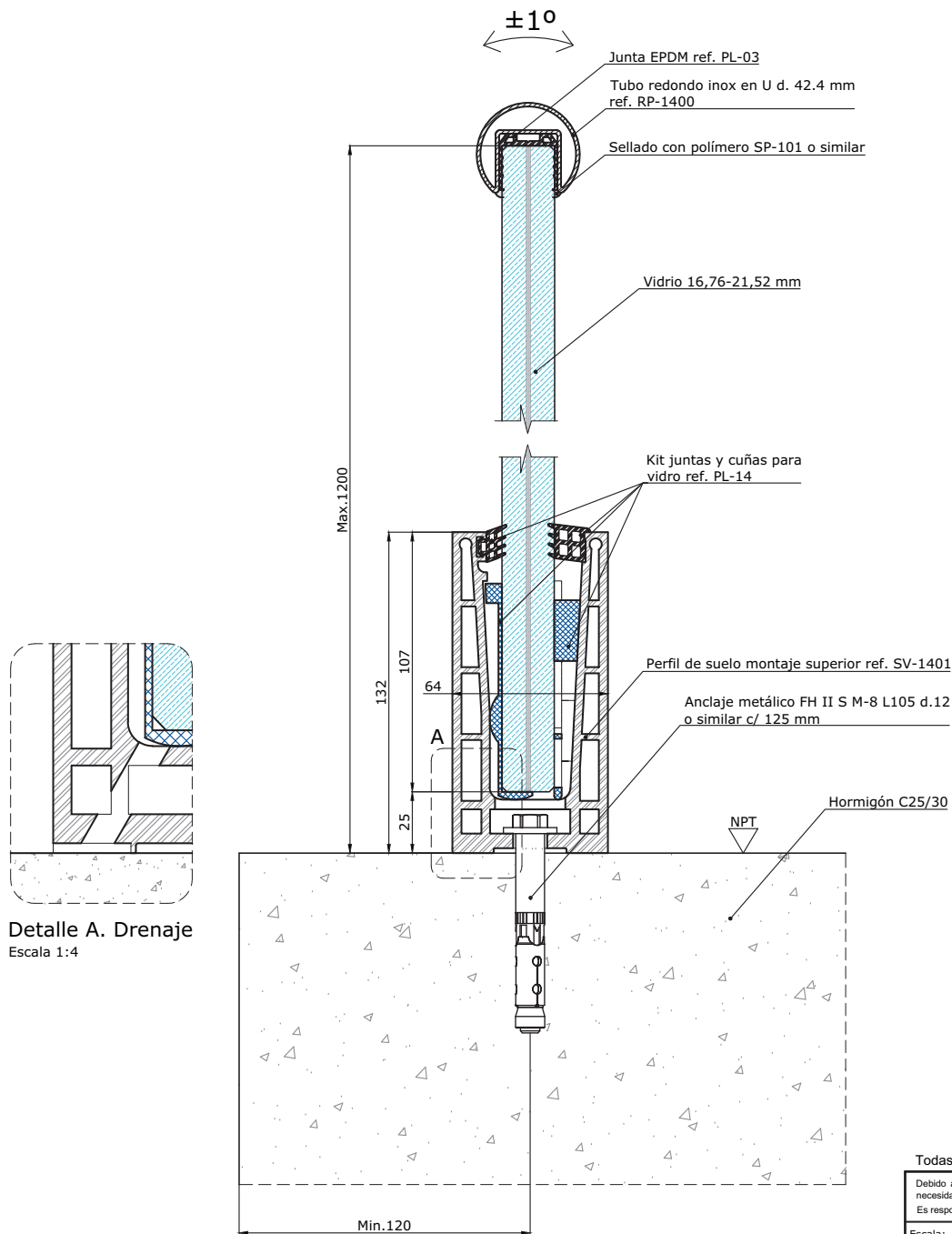

LEYENDA:

	Acero inoxidable
	Vidrio
	Aluminio
	Poliamida-Nylon
	PVC Rígido
	EPDM
	Hormigón

Nota:
El Kit PL-14 se compone de separador de vidrio de PVC Rígido, cuña y juntas de acristalar.

Nivel de piso terminado.

Todas las dimensiones se muestran en milímetros [mm]

Debido a la gran diversidad de materiales existentes en el mercado y a las diferentes formas de aplicación que quedan fuera de nuestro control, recomendamos la necesidad de efectuar en cada caso ensayos prácticos y controles suficientes para garantizar la idoneidad del producto en cada aplicación concreta. Es responsabilidad del usuario establecer la idoneidad de la información facilitada con el uso particular que vaya a realizar del producto.

Se prohíbe la reproducción total o parcial del contenido de este documento sin la autorización expresa de Comenza.

©COPYRIGHT: COMENZA SL (2016)

Escala:	1:2	Formato:	UNE A-3	Sistema:	GlassFit SV-1401 Side
Autor:	Departamento técnico			Modelo:	COMENZA_GlassFit SV-1401 Side_Pasamanos redondo inox en U_RP-1400_R0_M
Fecha:	01/09/2016			Plano:	Detalle constructivo genérico
Cliente:	N/A			Nº PLANO:	1 / 1
Proyecto:	N/A				



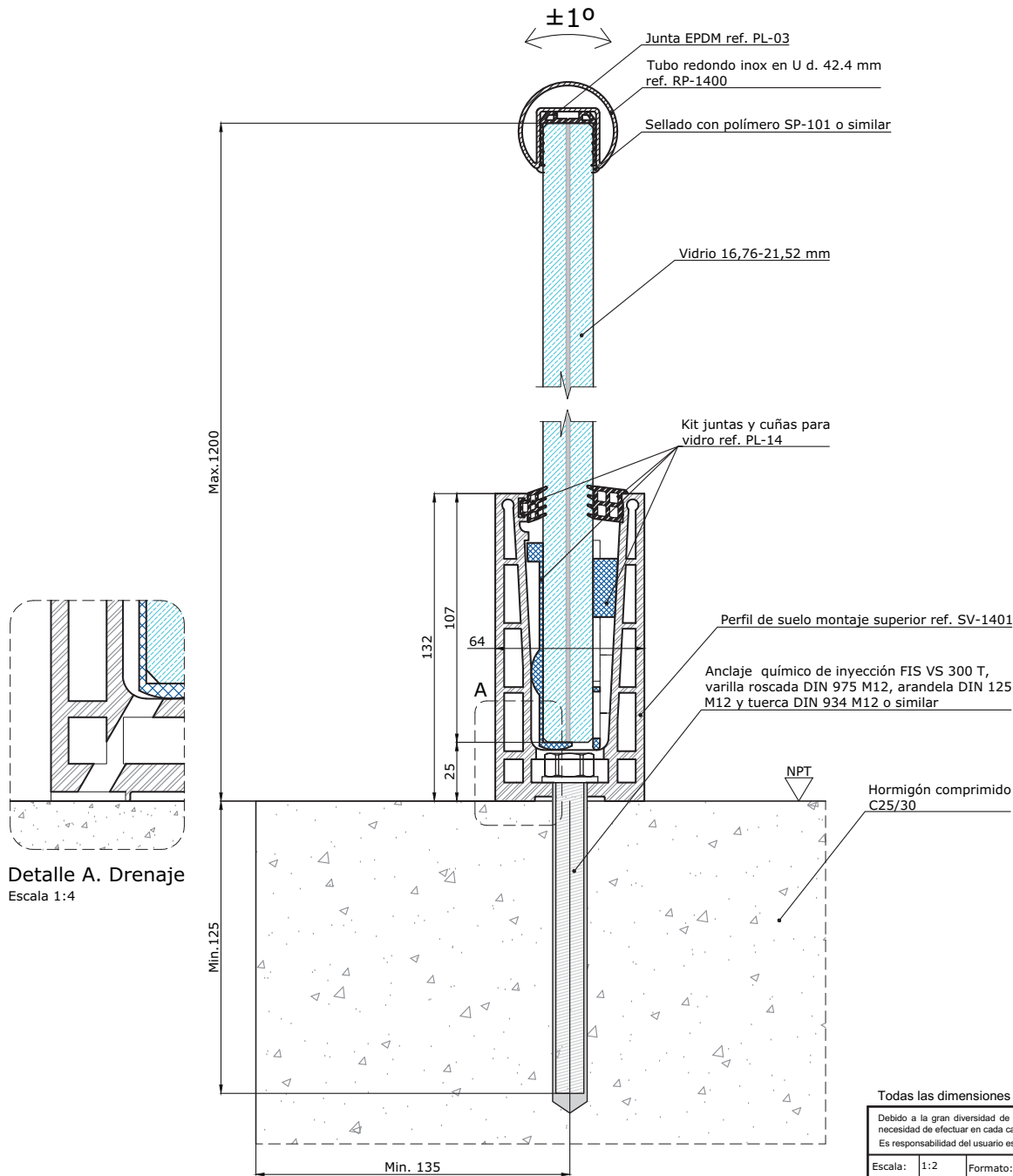

Detalle A. Drenaje
Escala 1:4

LEYENDA:

	Acero inoxidable
	Vidrio
	Aluminio
	Poliamida-Nylon
	PVC Rígido
	EPDM
	Hormigón

Nota:
El Kit PL-14 se compone de separador de vidrio de PVC Rígido, cuña y juntas de acristalar.

Nivel de piso terminado.

Todas las dimensiones se muestran en milímetros [mm]

Debido a la gran diversidad de materiales existentes en el mercado y a las diferentes formas de aplicación que quedan fuera de nuestro control, recomendamos la necesidad de efectuar en cada caso ensayos prácticos y controles suficientes para garantizar la idoneidad del producto en cada aplicación concreta. Es responsabilidad del usuario establecer la idoneidad de la información facilitada con el uso particular que vaya a realizar del producto.

Se prohíbe la reproducción total o parcial del contenido de este documento sin la autorización expresa de Comenza.

©COPYRIGHT: COMENZA SL (2016)

Escala:	1:2	Formato:	UNE A-3	Sistema:	GlassFit SV-1401 Side
Autor:	Departamento técnico			Modelo:	COMENZA_GlassFit SV-1401 Side_Pasamanos redondo inox en U_RP-1400_R0_Q
Fecha:	01/09/2016			Plano:	Detalle constructivo genérico
Cliente:	N/A			Nº PLANO:	1 / 1
Proyecto:	N/A				



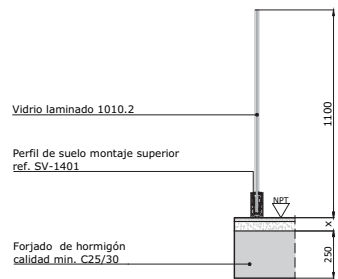

Sección A-A
 Barandilla GlassFit SV-1401 Top Sin pasamanos
 Escala 1:20

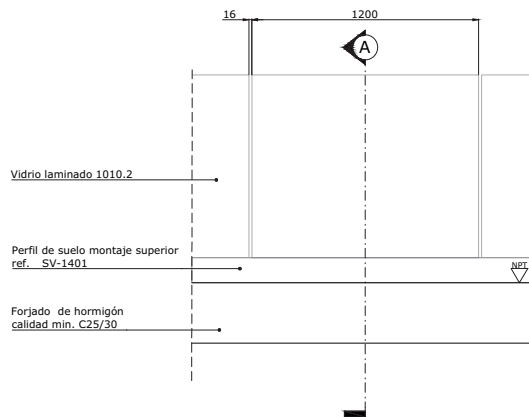

Detalle tramo horizontal tipo
 Barandilla GlassFit SV-1401 Top Sin pasamanos
 Escala 1:20

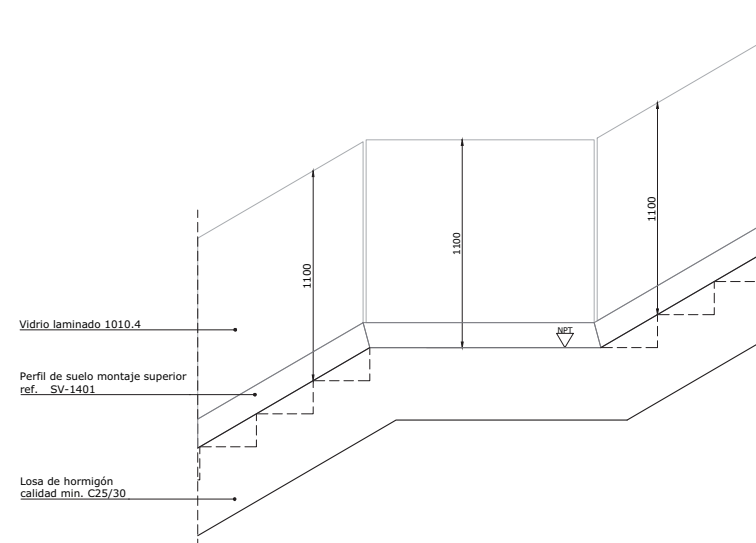

Detalle unión tramos inclinados con horizontal
 Barandilla GlassFit SV-1401 Top Sin pasamanos
 Escala 1:20

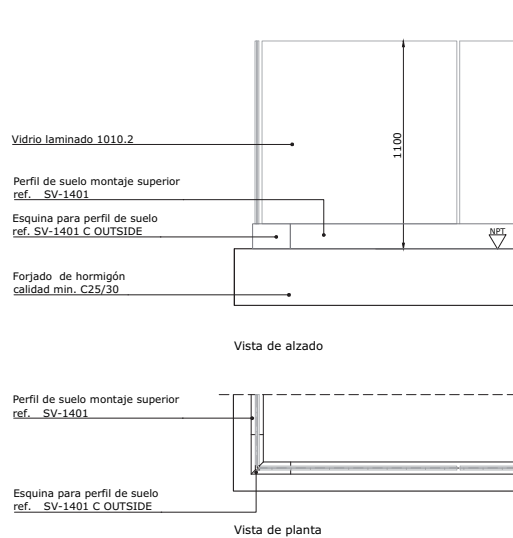

Detalle de unión en esquina
 Barandilla GlassFit SV-1401 Top Sin pasamanos
 Escala 1:20

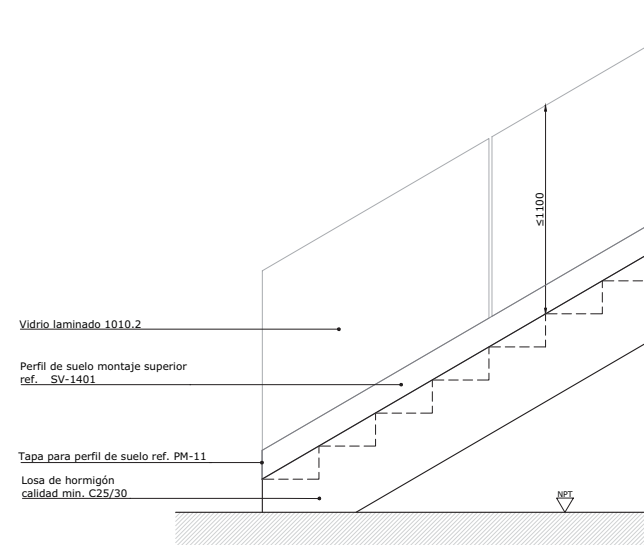

Detalle de arranque de escalera
 Barandilla GlassFit SV-1401 Top Sin pasamanos
 Escala 1:20

Todas las dimensiones se muestran en milímetros [mm]

Debido a la gran diversidad de materiales existentes en el mercado y a las diferentes formas de aplicación que quedan fuera de nuestro control, recomendamos la necesidad de efectuar en cada caso ensayos prácticos y controles suficientes para garantizar la idoneidad del producto en cada aplicación concreta. Es responsabilidad del usuario establecer la idoneidad de la información facilitada con el uso particular que vaya a realizar del producto.

Escala: 1:20	Formato: UNE A-2	Sistema: GlassFit SV-1401 Top
Autor: Departamento técnico		Modelo: GlassFit SV-1401 Top_Sin pasamanos
Fecha: 01/09/2016		Plano: Detalle constructivo genérico
Cliente: N/A		
Proyecto: N/A		

Se prohíbe la reproducción total o parcial del contenido de este documento sin el consentimiento expreso de Comenza.







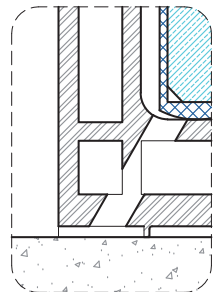
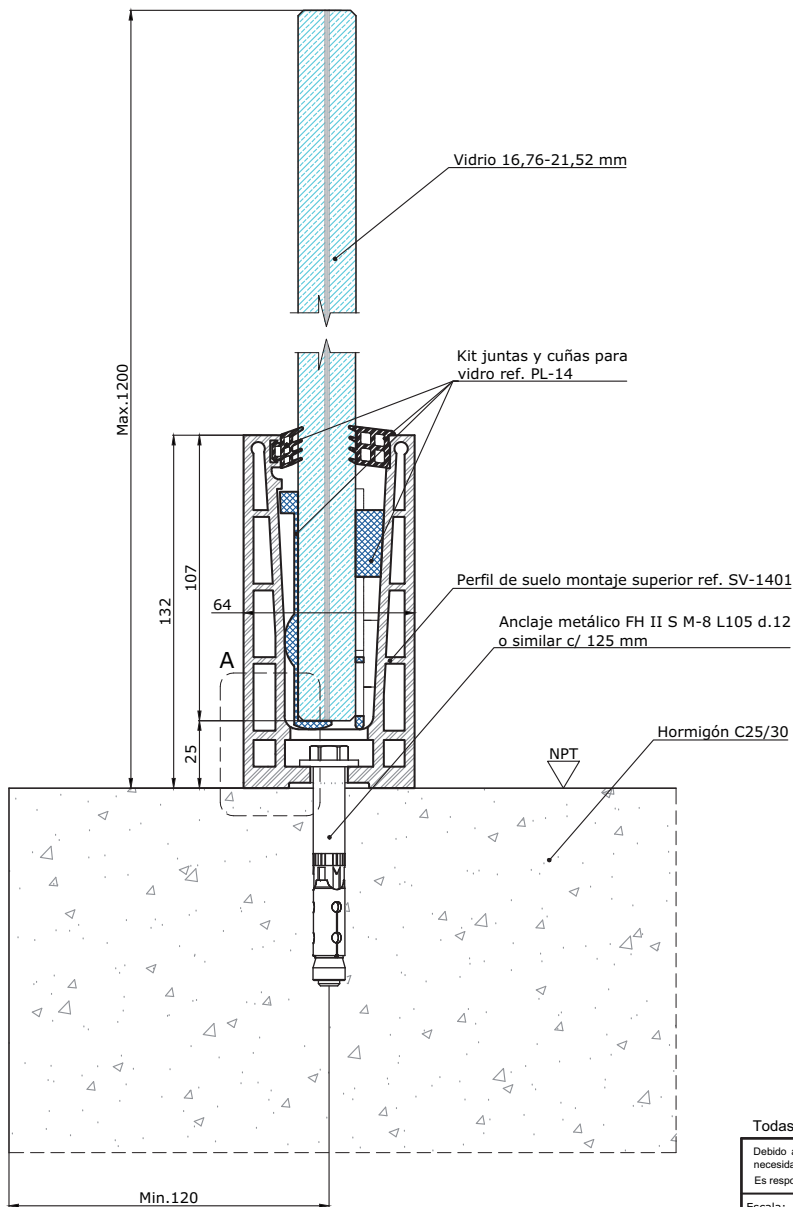

Nº PLANO: 1/1

±1°



Detalle A. Drenaje
Escala 1:4

LEYENDA:

-  Vidrio
-  Aluminio
-  Poliamida-Nylon
-  PVC Rígido
-  EPDM
-  Hormigón

Nota:
El Kit PL-14 se compone de separador de vidrio de PVC Rígido, cuña y juntas de acristalar.

 Nivel de piso terminado.

Todas las dimensiones se muestran en milímetros [mm]

Debido a la gran diversidad de materiales existentes en el mercado y a las diferentes formas de aplicación que quedan fuera de nuestro control, recomendamos la necesidad de efectuar en cada caso ensayos prácticos y controles suficientes para garantizar la idoneidad del producto en cada aplicación concreta. Es responsabilidad del usuario establecer la idoneidad de la información facilitada con el uso particular que vaya a realizar del producto.

Se prohíbe la reproducción total o parcial del contenido de este documento sin la autorización expresa de Comenza.
COPYRIGHT: COMENZA SL (2016)

Escala:	1:2	Formato:	UNE A-3	Sistema:	GlassFit SV-1401 Side
Autor:	Departamento técnico			Modelo:	COMENZA_GlassFit SV-1401 Side_Sin pasamanos_R0_M
Fecha:	01/09/2016			Plano:	Detalle constructivo genérico
Cliente:	N/A			Nº PLANO:	1 / 1
Proyecto:	N/A				





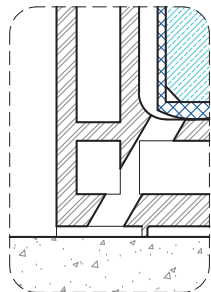
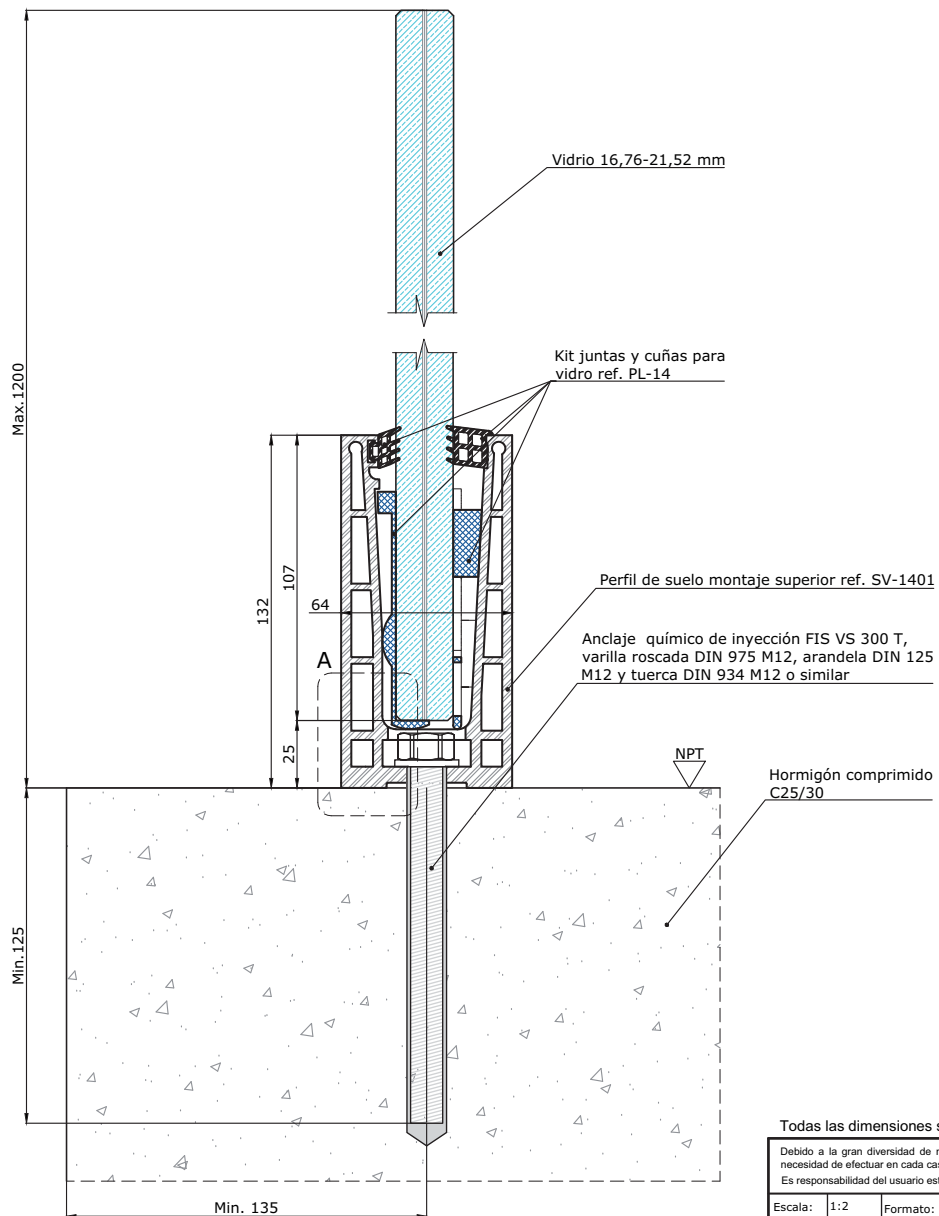



±10



Detalle A. Drenaje
Escala 1:4

LEYENDA:

-  Vidrio
-  Aluminio
-  Poliamida-Nylon
-  PVC Rígido
-  EPDM
-  Hormigón

Nota:
El Kit PL-11 se compone de separador de vidrio de PVC Rígido, cuña y juntas de acristalar.

NPT Nivel de piso terminado.

Todas las dimensiones se muestran en milímetros [mm]

Debido a la gran diversidad de materiales existentes en el mercado y a las diferentes formas de aplicación que quedan fuera de nuestro control, recomendamos la necesidad de efectuar en cada caso ensayos prácticos y controles suficientes para garantizar la idoneidad del producto en cada aplicación concreta. Es responsabilidad del usuario establecer la idoneidad de la información facilitada con el uso particular que vaya a realizar del producto.

Se prohíbe la reproducción total o parcial del contenido de este documento sin la autorización expresa de Comenza.

©COPYRIGHT: COMENZA SL (2016)

Escala:	1:2	Formato:	UNE A-3	Sistema:	GlassFit SV-1401 Side
Autor:	Departamento técnico			Modelo:	COMENZA_GlassFit SV-1401 Side_Sin pasamanos_R0_Q
Fecha:	01/09/2016			Plano:	Detalle constructivo genérico
Cliente:	N/A			Nº PLANO:	1 / 1
Proyecto:	N/A				

